

# POLAR

## Hotel Room Refrigerator

Instruction manual



(NL) <b>Hotel Koelkast</b>	7	(IT) <b>Frigobar</b>	22
Handleiding		Manuale di istruzioni	
(FR) <b>Réfrigérateur Hôtel</b>	12	(ES) <b>Refrigerador Hotel</b>	27
Mode d'emploi		Manual de instrucciones	
(DE) <b>Hotelkühlschrank</b>	17	(ar) <b>تلاجة الغرف الفندقية</b>	32
Bedienungsanleitung		كتيب التعليمات	

**Model • Modèle • Modell • Modello • Modelo • Malli:**  
**GE579**

## Safety Instructions

- Position on a flat, stable surface.
- A service agent/qualified technician should carry out installation and any repairs if required. Do not remove any components or service panels on this product.
- Consult Local and National Standards to comply with the following:
  - Health and Safety at Work Legislation
  - BS EN Codes of Practice
  - Fire Precautions
  - IEE Wiring Regulations
  - Building Regulations
- DO NOT use jet/pressure washers to clean the appliance.
- This appliance is intended to be used in household and similar applications.
- DO NOT allow oil or fat to come into contact with the plastic components or door seal. Clean immediately if contact occurs.
- DO NOT store products on top of the appliance.
- POLAR Hotel Refrigerators are designed for drink chilling and storage and are not recommended for the storing of foodstuffs.
- Bottles that contain a high percentage of alcohol must be sealed and placed vertically in the refrigerator.
- Always carry, store and handle the appliance in a vertical position and move by holding the base of the appliance.
- Always switch off and disconnect the power supply to the unit before cleaning.
- Keep all packaging away from children. Dispose of the packaging in accordance with the regulations of local authorities.
- If the power cord is damaged, it must be replaced by a POLAR agent or a recommended qualified technician in order to avoid a hazard.
- Children shall not play with the appliance.
- Cleaning and user maintenance shall not be made by children without supervision.

- This appliance can be used by children aged from 8 years and above and persons with reduced physical, sensory or mental capabilities or lack of experience and knowledge if they have been given supervision or instruction concerning use of the appliance in a safe way and understand the hazards involved.
- Polar recommend that this appliance should be periodically tested (at least annually) by a Competent Person. Testing should include, but not be limited to: Visual Inspection, Polarity Test, Earth Continuity (Class I equipment), Insulation Continuity and Functional Test.
- Polar recommend that this product is connected to a circuit protected by an appropriate RCD (Residual Current Device).

### **Warning: Risk of fire flammable materials**



- Do not store explosive substances such as aerosol cans with a flammable

propellant in this appliance.

**Warning: Keep all ventilation openings clear of obstruction. Unit should not be boxed in without adequate ventilation.**

- **Warning:** Do not use mechanical devices or other means to accelerate the defrosting process, other than those recommended by the manufacturer.
- **Warning:** Do not damage the refrigerant circuit.
- **Warning:** Do not use electrical appliances inside the food storage compartments of the appliance, unless they are the type recommended by the manufacturer.

## **Introduction**

Please take a few moments to carefully read through this manual. Correct maintenance and operation of this machine will provide the best possible performance from your POLAR product.

## **Pack Contents**

The following is included:

POLAR Hotel Refrigerator - 30Ltr	
Left Hinge x 1	Keys
Instruction Manual	

POLAR prides itself on quality and service, ensuring that at the time of packaging the contents are supplied fully functional and free of damage. Should you find any damage as a result of transit, please contact your POLAR dealer immediately.

## Installation

**Note: If the unit has not been stored or moved in an upright position, let it stand upright for approximately 12 hours before operation. If in doubt allow to stand.**

1. Remove the appliance from the packaging. Make sure that all protective plastic film and coatings are thoroughly removed from all surfaces.
2. Maintain a distance of 20cm (7 inches) between the unit and walls or other objects for ventilation. **NEVER LOCATE NEXT TO OR NEAR A HEAT SOURCE.**

**Note: Before using the appliance for the first time, clean the shelves and interior with soapy water.**

**WARNING: When positioning the appliance, ensure the supply cord is not trapped or damaged.**

**WARNING: Do not locate multiple portable socket-outlets or portable power supplies at the rear of the appliance.**

### Reverse the Door

1. Disconnect the appliance from the power supply.
2. The door is opened from left side originally.
3. Remove the 2 screw covers and screws on the right top and keep for later use. Then remove the door and right hinge.

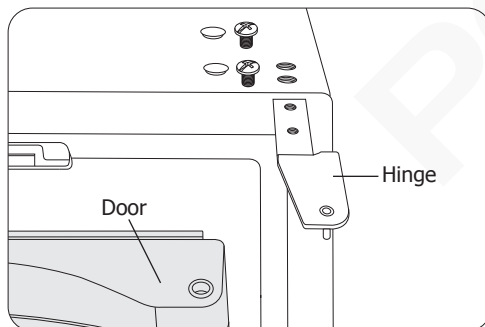

4. Remove the screw covers and screws on the left top. Then pull out the locking plate.

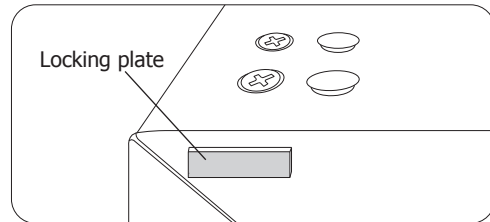

5. Insert the left hinge (supplied) and secure with the 2 screws. Then attach screw covers.
6. Remove the bottom spindle from the right foot and fix it on the left foot.
7. Install the door correctly.
8. Fix the previously removed locking plate to the right top with screws. Then attach screw covers.
9. Now the door is opened from right side.

## Operation

### Controller

The controller is located inside the cabinet.

The thermostat is graded from **High** (warm) to **Low** (cold).

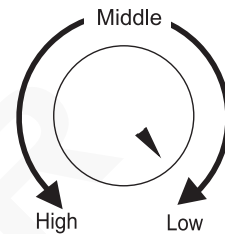

### Turn On

1. Set the thermostat to the desired setting.
2. Close the door of the appliance.
3. Connect the appliance to a mains power supply.

### Lock/Unlock the Door

Use the keys provided to lock/unlock the door.

### To avoid contamination of drink, please respect the following instructions:

- Opening the door for long periods can cause a significant increase of the temperature in the compartments of the appliance.
- If the refrigerating appliance is left empty for long periods, switch it off. Then defrost and clean it thoroughly. Let it dry well and leave the door open to prevent mould developing within the appliance.
- Clean regularly surfaces that can come in contact with drink and accessible drainage systems.

## Cleaning, Care & Maintenance

- **Switch off and disconnect from the power supply before cleaning.**
- Clean the interior of the appliance as often as possible.
- Do not use abrasive cleaning agents. These can leave harmful residues.
- Clean the door seal with water only.
- Always wipe dry after cleaning.
- If left unused for any length of time, store the appliance with the door ajar.

### Auto Defrost

Periodically the appliance will run an automatic defrost cycle to prevent any ice build-up.

## Troubleshooting

A POLAR agent or qualified technician must carry out repairs if required.

Fault	Probable Cause	Solution
The appliance is not working	The unit is not switched on	Check the unit is plugged in correctly and switched on
	Plug or power cord is damaged	Replace plug or lead
	Fuse in the plug has blown	Replace the fuse
	Mains power supply fault	Check mains power supply
Unit cabinet is not cold enough	Temperature set incorrectly	Check temperature and reset if necessary
	External environment may require colder temperature	Check temperature and reset if necessary
	The door is opened too often	Only open when necessary
	Door seal is worn	Call POLAR agent or qualified technician
Door will not close properly	Appliance is not level	Check installation position and change if necessary
	Door has been reversed and not properly fitted	See "Reversing the Door"
	Shelves are out of position	Check shelves are properly inserted
	Door seal is dirty	Wipe clean with a damp cloth
The appliance is noisy	Loose nut/screw	Check and tighten all nuts and screws
	The appliance has not been installed in a level or stable position	Check installation position and change if necessary

## Technical Specifications

Model	Voltage	Power	Current	Temperature Range	Capacity (Litre)	Refrigerant	Dimensions H x W x D mm	Weight (kg)
GE579	220-240V~ 50/60Hz	60W	0.3A	3°C - 8°C	30	R600a 25g	530 x 400 x 430	12.3

## Electrical Wiring

POLAR appliances are supplied with a 3 pin BS1363 plug and lead.

The plug is to be connected to a suitable mains socket.

POLAR appliances are wired as follows:

- Live wire (coloured brown) to terminal marked L
- Neutral wire (coloured blue) to terminal marked N
- Earth wire (coloured green/yellow) to terminal marked E

This appliance must be earthed.



If in doubt consult a qualified electrician.

Electrical isolation points must be kept clear of any obstructions. In the event of any emergency disconnection being required they must be readily accessible.

## Disposal

EU regulations require refrigeration product to be disposed of by specialist companies who remove or recycle all gasses, metal and plastic components.

Consult your local waste collection authority regarding disposal of your appliance. Local authorities are not obliged to dispose of commercial refrigeration equipment but may be able to offer advice on how to dispose of the equipment locally.

Alternatively call the POLAR helpline for details of national disposal companies within the EU.

## Compliance

The WEEE logo on this product or its documentation indicates that the product must not be disposed of as household waste. To help prevent possible harm to human health and/or the environment, the product must be disposed of in an approved and environmentally safe recycling process. For further information on how to dispose of this product correctly, contact the product supplier, or the local authority responsible for waste disposal in your area.



POLAR parts have undergone strict product testing in order to comply with regulatory standards and specifications set by international, independent, and federal authorities.



POLAR products have been approved to carry the following symbol:

**All rights reserved. No part of these instructions may be produced or transmitted in any form or by any means, electronic, mechanical, photocopying, recording or otherwise, without the prior written permission of POLAR.**  
**Every effort is made to ensure all details are correct at the time of going to press, however, POLAR reserve the right to change specifications without notice.**

## Veiligheidstips

- Plaatsen op een vlakke en stabiele ondergrond.
- De installatie en eventuele reparaties dienen door een servicemonteur/vakman uitgevoerd te worden. Verwijder geen onderdelen of servicepanelen van dit product.
- Raadpleeg en volg de plaatselijke en nationale regelgeving op m.b.t. tot het volgende:
  - Wetgeving inzake gezondheid en veiligheid op het werk
  - NEN-praktijkrichtlijnen
  - Brandpreventie
  - IEE-bedradingsvoorschriften
  - Bouwvoorschriften
- Dit product NIET reinigen met spuit-/drukreinigers.
- Dit apparaat is bedoeld voor gebruik in huishoudelijke en soortgelijke toepassingen.
- Dit product NIET gebruiken voor het bewaren van medische producten.
- Laat olie of vet NIET in contact komen met plastic componenten of deurafdichtingen. Onmiddellijk reinigen indien dit wel gebeurt.
- GÉÉN producten op de koellast bewaren.
- POLAR Hotel Koelkasten zijn ontworpen voor de koeling en opslag van drinken en de opslag van levensmiddelen wordt niet aanbevolen.
- Flessen met een hoog alcoholpercentage moet goed worden gesloten en verticaal in de koelkast worden bewaard.
- Dit product altijd in een verticale positie vervoeren, opbergen en gebruiken. Het product verplaatsen door aan de onderkant op te tillen.
- Alvorens dit product te reinigen, dient men altijd de stroomvoorziening uit te schakelen.
- Laat verpakkingsmateriaal niet binnen handbereik van kinderen. Verpakkingsmateriaal in overeenstemming met de regelgeving van de plaatselijke overheden als afval laten verwerken.
- Indien de stroomkabel beschadigd raakt, dient men deze door een POLAR-onderhoudsmonteur of een aanbevolen vakman te laten vervangen om gevaarlijke situaties te voorkomen.

- Dit apparaat kan worden gebruikt door kinderen vanaf 8 jaar en door personen met verminderde lichamelijke, zintuiglijke of geestelijke capaciteiten of weinig ervaring en kennis, mits zij toezicht of instructie hebben ontvangen aangaande veilig gebruik van het apparaat, en zij de gevaren van het gebruik begrijpen.
- Kinderen zullen niet met het apparaat spelen.
- Schoonmaak en onderhoud gebruiker Mogen niet worden gemaakt door kinderen zonder toezicht.
- Polar beveelt aan dat dit apparaat periodiek (minstens jaarlijks) door een bevoegde persoon wordt getest. Tests moeten omvatten, maar zijn niet beperkt tot: visuele inspectie, polariteit, aardings continuïteit, isolatie continuïteit en functionele test.

### Voorzichtig brandgevaar ontvlambare materialen



- Zet geen explosieve stoffen zoals spuitbussen niet slaan met een brandbaar drijfgas in dit apparaat.

**Waarschuwing: Hou alle ventilatieopeningen vrij van obstakels. Het apparaat mag niet ingesloten worden zonder adequate ventilatie.**

- **Waarschuwing:** gebruikt geen mechanische apparaten of andere middelen om het ontdooien te versnellen, anders dan welke aanbevolen worden door de fabrikant.
- **Waarschuwing:** het koelcircuit niet beschadigen.
- **Waarschuwing:** Gebruik geen elektrische apparaten in de bewaarruimte voor voedsel van het apparaat, tenzij ze het een type betreft welke wordt aanbevolen door de fabrikant.

## Inleiding

Neem de tijd om deze handleiding aandachtig door te lezen. Met het correcte gebruik en onderhoud levert dit product van POLAR de beste resultaten op.

## Verpakkingsinhoud

De verpakking bevat het volgende:

POLAR Hotel Koelkast - 30 Ltr	Sleutels
Linker Scharnier x 1	Handleiding

POLAR is trots op de haar productkwaliteit en dienstverlening en controleert de inhoud van de verpakkingen, tijdens de verpakkingsfase, op functioneren en schade.

Mocht uw product door transport zijn beschadigd, neem dan onmiddellijk contact op met uw POLAR dealer.



## Installatie

**Opmerking: indien het apparaat niet rechtop is opgeslagen of vervoerd, dient men het product 12 uur vóór gebruik in rechtopstaande positie te plaatsen. Bij twijfel dient men het product ook in rechtopstaande positie te plaatsen.**

1. Haal het product uit de verpakking. Zorg ervoor dat u de beschermingsfolie en -lagen van alle oppervlakken heeft verwijderd.
2. Voor een adequate ventilatie dient men een afstand van 20cm aan te houden tussen dit product of muren en andere objecten. **NOOIT NAAST OF DICHTBIJ EEN HITTEBRON PLAATSEN.**

**Opmerking: Voor het eerste gebruik van dit product dient u de lades en de binnenzijde met zeepwater te reinigen.**

**Waarschuwing: Let er bij het plaatsen van het apparaat op dat het netsnoer niet bekneld of beschadigd is.**

**Waarschuwing: Plaats niet meerdere draagbare stopcontacten of bruikbare benodigdheden.**

### Draairichting deur veranderen

1. Haal de stekker van het apparaat uit het stopcontact.
2. De deur wordt oorspronkelijk vanaf de linkerkant geopend.
3. Verwijder de 2 schroefdeksels en schroeven rechtsboven en bewaar ze voor later gebruik. Verwijder vervolgens de deur en het rechter scharnier.

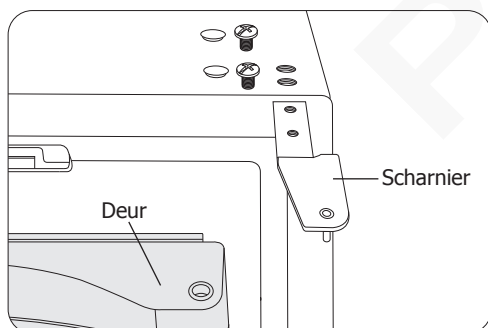

4. Verwijder de schroefdeksels en schroeven links bovenaan. Trek vervolgens de borgplaat naar buiten.

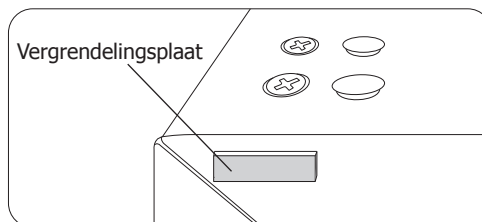

5. Plaats het linkerscharnier (meegeleverd) en zet vast met de 2 schroeven. Bevestig vervolgens de schroefdeksels.
6. Verwijder de onderste as van de rechervoet en bevestig deze op de linkervoet.
7. Installeer de deur correct.
8. Zet de eerder verwijderde borgplaat met schroeven rechts bovenaan vast. Bevestig vervolgens de schroefdeksels.
9. Nu wordt de deur aan de rechterkant geopend.

## Bediening

### Thermostaat

De controller bevindt zich in de kast.

De thermostaat is geclassificeerd van **High** (warm) tot **Low** (koud).

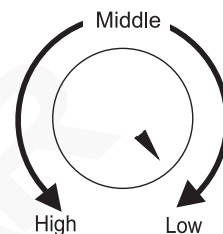

### Inschakelen

1. Zet de temperatuur op de gewenste instelling.
2. Sluit de deur van het product.
3. Sluit de koelkast aan op de stroomvoorziening.

### Vergrendelen/ontgrendelen van deuren

Gebruik de meegeleverde sleutels om de deur te vergrendelen/ontgrendelen.

### Volg de instructies om besmetting van voedsel te voorkomen:

- Het langdurig openen van de deur kan de temperatuur in de compartimenten van het apparaat aanzienlijk verhogen.
- Als het koelapparaat lange tijd leeg blijft, schakel het dan uit. Ontdooi het en maak het grondig schoon. Laat het goed drogen en laat de deur open om schimmelvorming in het apparaat te voorkomen.
- Reinig regelmatig oppervlakken die in contact komen met voedsel en toegankelijke afvoersystemen.

## Reiniging, zorg & onderhoud

- **Alvorens het apparaat te reinigen dient men de stroomvoorziening uit te schakelen.**
- Reinig zo vaak mogelijk de binnenkant van het product.
- Gebruik géén schurende reinigingsmiddelen. Dergelijke middelen kunnen schadelijke resten achterlaten.
- Reinig de deurafdichting uitsluitend met water.
- Na reiniging altijd droogmaken.
- Eventuele reparaties moeten door een POLAR technicus of een vaktechnicus worden uitgevoerd.
- Wanneer u de koelkast gedurende een langere periode niet gebruikt of in opslag plaatst, dient u de deur van de koelkast op een kier te laten staan.

### Automatische ontdooiing

Het apparaat zal regelmatig een automatische ontdooiingcyclus uitvoeren om de opbouw van ijs te voorkomen.

### Oplossen van problemen

Eventuele reparaties moeten door een POLAR technicus of een vaktechnicus worden uitgevoerd.

Probleem	Mogelijke oorzaak	Handeling
Het apparaat werkt niet	Het apparaat staat uit	Controleer of de stroomkabel van het apparaat is aangesloten en of het apparaat is ingeschakeld
	Stekker en kabel zijn beschadigd	Vervang stekker of kabel
	Storing netvoeding	Controleer de stroomvoorziening
De koeling is niet koud genoeg	De temperatuur is verkeerd ingesteld	Controleer de temperatuur en verstel deze zo nodig
	In sommige omgevingen moet de temperatuur lager ingesteld worden	Controleer de temperatuur en verstel deze zo nodig
	De deur wordt te vaak geopend	Open de deur alleen wanneer dit nodig is
	De deurzegel is versleten	Laat een POLAR-monteur of een vakman komen
De deuren sluiten niet goed	De koeling staat niet waterpas	Controleer de positie en verander deze indien nodig
	De deur is omgekeerd en verkeerd gemonteerd	Raadpleeg "De deur omkeren"
	De rekken zijn verkeerd ingeschoven	Controleer of alle rekken goed ingeschoven zijn
	De deurzegel is vuil	Maak de deurzegel schoon met een vochtige doek
Het product maakt ongebruikelijk veel lawaai	Moer/schroef los	Alle moeren en schroeven controleren en aandraaien
	Het product is niet op een vlakke of stabiele ondergrond geplaatst	Controleer de positie en verander deze indien nodig

## Technische specificaties

Model	Voltage	Vermogen	Stroom	Temperatuur-bereik	Inhoud (liters)	Koel-middel	Afmetingen h x b x d mm	Gewicht (kg)
GE579	220-240V~ 50/60Hz	60W	0,3A	3°C - 8°C	30	R600a 25g	530 x 400 x 430	12,3

## Elektrische bedrading

Men dient de stekker op een geschikt stopcontact aan te sluiten.

De bedrading van dit apparaat is als volgt:

- Stroomkabel (bruin) naar de aansluitklem gemarkeerd met L
- Neutraalkabel (blauw) naar de aansluitklem gemarkeerd met N
- Aardekabel (groen/geel) naar de aansluitklem gemarkeerd met E

Dit apparaat moet worden geaard.



Raadpleeg bij twijfel een vakkundige elektricien.

De elektrische isolatiepunten mogen niet worden geblokkeerd. In geval van een nooduitschakeling moeten de isolatiepunten direct toegankelijk zijn.

## Afvalverwerking

De EU-richtlijnen vereisen dat koelproducten door gespecialiseerde bedrijven wordt verwerkt die gassen, metalen en plastic componenten verwijderen of recyclen.

Raadpleeg uw plaatselijke afvalverwerkingsbedrijf voor informatie over de verwerking van uw apparaat. Plaatselijke overheden zijn niet verplicht om commerciële koelapparatuur als afval te verwerken maar kunnen u wellicht informeren waar u het apparaat kunt afgeven.

U kunt ook de POLAR-helpdesk bellen voor informatie over landelijke afvalverwerkingsbedrijven in de EU.

## Productconformiteit

Het WEEE-logo op dit product of bijbehorende documentatie geeft aan dat het product niet onder huisvuil valt en als zodanig ook niet mag worden verwerkt. Ter preventie van mogelijke gevaren voor de gezondheid van personen en/of voor het milieu, dient men dit product in overeenstemming met het voorgeschreven en milieuvriendelijke recyclingproces als afval te verwerken. Raadpleeg uw productleverancier of uw plaatselijk afvalverwerkingsbedrijf voor meer informatie over de juiste verwerking van dit product.



De onderdelen van POLAR producten hebben strenge producttesten ondergaan om te voldoen aan wettelijke regels en specificaties die door internationale, onafhankelijke en landelijke overheden worden voorgeschreven.



POLAR-producten zijn goedgekeurd en voorzien van het volgende symbool.

**Alle rechten voorbehouden. Het is verboden om deze handleiding, hetzij volledig of gedeeltelijk, elektronisch of mechanisch te reproduceren, kopiëren, op opslagmedia op te slaan of op enigerlei wijze over te dragen, zonder voorafgaande goedkeuring van POLAR.**

**Wij hebben er alles aan gedaan om er zeker van te zijn dat op publicatiedatum van de handleiding alle details correct zijn. Polar behoudt zich echter het recht om zonder voorafgaande kennisgeving de specificaties te wijzigen.**

## Conseils de sécurité

- Placez l'appareil sur une surface plane, stable.
- L'installation et les éventuelles réparations doivent être confiées à un dépanneur / technicien qualifié.
- Ne retirez aucun composant ou cache de ce produit.
- Consultez les normes locales et nationales pour vous conformer aux :
  - lois sur l'hygiène et la sécurité au travail ;
  - codes de bonnes pratiques BS EN ;
  - précautions contre le risque d'incendie ;
  - réglementations sur les branchements électriques IEE ;
  - règlements sur la construction.
- NE PAS nettoyer cet appareil avec un nettoyeur à jet / à pression.
- Cet appareil est destiné à un usage domestique et autres usages similaires.
- NE PAS se servir de cet appareil pour stocker des médicaments.
- NE PAS éclabousser les composants en plastique ou les joints de porte d'huile ou de matières grasses. En cas d'éclaboussure, nettoyez immédiatement la surface touchée.
- NE STOCKEZ aucun produit sur le dessus de l'appareil.
- Les réfrigérateurs Hôtel POLAR ont été conçus pour la réfrigération et le stockage des boissons et ne sont pas recommandés pour le stockage des denrées alimentaires.
- Les bouteilles qui contiennent un haut pourcentage d'alcool doivent être bouchonnées et rangées à la verticale dans le réfrigérateur.
- Veillez à toujours transporter, stocker et manipuler l'appareil à la verticale et à le déplacer en tenant la base du châssis.
- N'oubliez jamais d'éteindre et de débrancher l'appareil avant de procéder à son nettoyage.
- Gardez les emballages hors de portée des enfants. Débarrassez-vous des emballages conformément aux règlements des autorités locales.
- Un cordon d'alimentation endommagé doit être remplacé par un agent Polar ou un technicien qualifié recommandé, pour éviter tout danger.

- Cet appareil peut être utilisé par des enfants de 8 ans et plus et des personnes ayant des capacités physiques, sensorielles ou mentales réduites ou manquant d'expérience et de savoirfaire sous réserve qu'elles soient sous la surveillance d'une personne ou aient reçu des instructions concernant l'utilisation de l'appareil en toute sécurité et qu'elles comprennent les dangers que l'appareil présente.
- Les enfants ne doivent pas jouer avec l'appareil.
- Nettoyage et entretien de l'utilisateur ne peut être faite par des enfants sans surveillance.
- Polar recommande de faire tester régulièrement cet appareil (une fois par an au minimum) par une personne compétente. Le test devrait inclure, entre autres : inspection visuelle, test de polarité, la continuité de masse, test d'isolation et test de fonctionnement.

### **Attention : Risque d'incendie / matériaux inflammables**

- Ne stockez pas de substances explosives telles que les aérosols avec un propulseur

inflammable dans cet appareil.

**Attention : Ne bouchez pas les grilles d'aération. Le meuble ne doit pas être encastré sans l'aération adéquate.**

- **Attention :** Ne pas utiliser de dispositifs mécaniques ou autres moyens pour accélérer le processus de dégivrage, autres que ceux recommandés par le fabricant.
- **Attention :** Ne pas endommager le circuit frigorifique.
- **Attention :** Ne pas utiliser d'appareils électriques à l'intérieur des compartiments de stockage alimentaire de l'appareil, à moins qu'ils ne soient recommandés par le fabricant.

## **Introduction**

Nous vous invitons à consacrer quelques instants à la lecture attentive de ce mode d'emploi. L'entretien et l'utilisation appropriés de cet appareil vous permettront de tirer le meilleur de votre produit POLAR.

## **Contenu**

Les éléments suivants vous sont fournis de série :

Réfrigérateur Hôtel - 30Ltr	Clés
Charnière gauche x 1	Mode d'emploi

POLAR attache une grande importance à la qualité et au service et veille à fournir des produits en parfait état opérationnel, parfaitement intacts au moment de l'emballage. Nous vous prions de contacter votre revendeur POLAR immédiatement si vous constatez un dommage quelconque survenu pendant le transport du produit.

## Installation

**Remarque : dans les cas où l'appareil a été stocké ou déplacé autrement qu'à la verticale, placez-le en position debout pendant environ 12 heures avant de vous en servir. En cas de doute, laissez l'appareil se reposer.**

1. Sortez l'appareil de l'emballage. Veillez à bien retirer toute la pellicule et les revêtements de protection de toutes les surfaces.
2. Veillez à prévoir une distance de 20 cm entre l'appareil et les murs ou autres objets, pour laisser l'air circuler. Augmentez cette distance si l'obstacle est une source de chaleur.

**Remarque : Avant de mettre l'appareil en service pour la première fois, nettoyez les clayettes et l'intérieur de l'appareil à l'eau savonneuse.**

**ATTENTION : Quand vous installez l'appareil, assurez-vous que le cordon d'alimentation n'est pas coincé ou endommagé.**

**ATTENTION : Ne placez pas de multiprises ou de blocs d'alimentation portatifs à l'arrière de l'appareil.**

### Pour changer le sens d'ouverture de la porte

1. Débranchez le réfrigérateur de l'alimentation électrique.
2. La porte s'ouvre du côté gauche à l'origine.
3. Enlever les 2 couvercles de vis et les vis sur la partie supérieure droite et conserver pour une utilisation ultérieure. Ensuite, enlever la porte et la charnière droite.

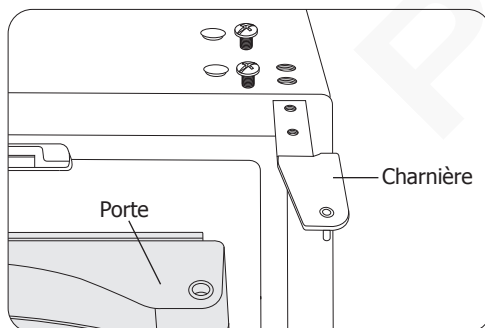

4. Enlever les couvercles des vis et les vis sur la partie supérieure gauche. Retirer ensuite la plaque de verrouillage.

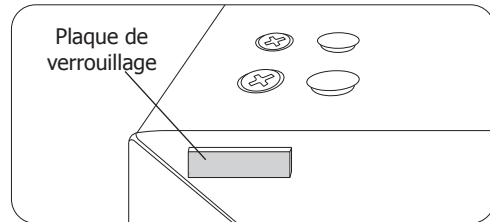

5. Insérer la charnière gauche (fournie) et fixez-la avec les 2 vis. Fixer ensuite les couvercles des vis.
6. Retirer la tige inférieure du pied droit et le fixer sur le pied gauche.
7. Installer la porte correctement.
8. Fixer la plaque de verrouillage enlevée précédemment sur la partie supérieure droite avec des vis. Fixer ensuite les couvercles de vis.
9. La porte s'ouvre désormais sur le côté droit.

## Fonctionnement

### Thermostat

Le régulateur se trouve à l'intérieur de l'enceinte.

Le thermostat est calibré de **High** (chaud) à **Low** (froide).

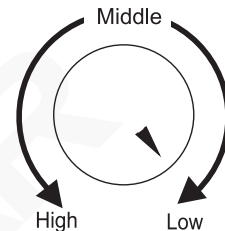

### Mise en service

1. Réglez la température voulue.
2. Fermez la porte de l'appareil.
3. Branchez l'appareil à une prise secteur.

### Verrouillage / déverrouillage des portes

Le verrouillage / déverrouillage de la porte s'effectue à l'aide des clés fournies.

### Pour éviter la contamination des aliments, veuillez respecter les instructions suivantes :

- Laisser la porte ouverte trop longtemps peut causer une hausse significative de la température dans les compartiments de l'appareil.
- Si l'appareil de réfrigération reste vide sur de longues périodes, éteignez-le, puis dégivrez-le et nettoyez-le soigneusement. Laissez-le sécher totalement puis laissez la porte ouverte pour éviter la formation de moisissures dans l'appareil.
- Nettoyez régulièrement les surfaces qui sont en contact avec les aliments et les systèmes d'évacuation d'eau accessibles.

## Nettoyage, entretien et maintenance



**N'oubliez jamais d'éteindre et de débrancher l'appareil avant de procéder à son nettoyage.**

- Nettoyez l'intérieur de l'appareil aussi souvent que possible.
- N'utilisez aucun produit de nettoyage abrasif. Ces produits peuvent laisser des résidus nocifs.
- Le joint de porte ne se nettoie qu'à l'eau.
- Veillez à le sécher en l'essuyant après nettoyage.
- Toute réparation doit être confiée à un agent POLAR ou à un technicien qualifié.
- En cas de non utilisation prolongée de cet appareil, laissez la porte entrouverte.

### Décongélation automatique

L'appareil se met régulièrement en cycle de décongélation automatique, pour empêcher l'accumulation de blocs de glace.

### Dépannage

Toute réparation doit être confiée à un agent POLAR ou à un technicien qualifié.

Dysfonctionnement	Cause probable	Intervention
L'appareil ne fonctionne pas	L'appareil n'est pas allumé	Vérifier que l'appareil est bien branché et allumé
	La prise et le cordon sont endommagés	Remplacez la fiche ou le câblé
	Défaut d'alimentation secteur	Vérifier l'alimentation secteur
L'intérieur du réfrigérateur d'affichage n'est pas suffisamment froid	La température n'est pas réglée correctement	Vérifier la température et la régler, le cas échéant
	L'environnement externe peut nécessiter une température inférieure	Vérifier la température et la régler, le cas échéant
	La porte est trop souvent ouverte	Ne l'ouvrir que lorsque cela est nécessaire
	Le joint de la porte est usé	Appeler l'agent POLAR ou un technicien agréé
Les portes ne ferment pas correctement	L'appareil n'est pas de niveau	Vérifier la position d'installation et la changer si nécessaire
	La porte a été inversée et n'est pas montée correctement	Voir la section Inversement de la porte
	Les étagères ne sont pas dans la bonne position	Vérifier que toutes les étagères soient correctement insérées
	Le joint de la porte est sale	Essuyer le joint avec un chiffon humide
L'appareil fait beaucoup de bruit	Ecrou / vis desserrés	Vérifier et resserrer les écrous et vis
	La surface sur laquelle l'appareil a été posé n'est pas de niveau ou l'appareil n'est pas stable	Vérifier la position d'installation et la changer si nécessaire

## Spécifications techniques

Modèle	Tension	Puissance	Courant	Plage de température	Capacité (litres)	Réfrigérant	Dimensions h x l x p mm	Poids (kg)
GE579	220-240V~ 50/60Hz	60W	0,3A	3°C - 8°C	30	R600a 25g	530 x 400 x 430	12,3

## Raccordement électrique

La prise doit être reliée à la prise secteur qui convient.

Cet appareil est câblé comme suit :

- Fil conducteur (brun) à la borne marquée L
- Fil neutre (bleu) à la borne marquée N
- Fil de terre (vert / jaune) à la borne marquée E

Cet appareil doit être mis à la terre.



En cas de doute, consultez un électricien qualifié.

Les points d'isolation électrique doivent être libres de toute obstruction. En cas de débranchement requis en urgence, ils doivent être facilement accessibles.

## Mise au rebut

Les règlements de l'UE exigent que les produits munis de réfrigérants soient mis au rebut par des entreprises spécialisées, équipées pour extraire et recycler les composants à gaz, métalliques et en plastique.

Adressez-vous à votre autorité chargée de la collecte des déchets pour ce qui concerne la mise au rebut de votre appareil. Même si rien n'oblige les autorités locales à se charger de la mise au rebut du matériel de réfrigération commerciale, elles pourraient être en mesure de vous conseiller sur les moyens disponibles localement pour s'en débarrasser.

Vous pouvez aussi appeler le standard d'assistance POLAR, qui saura vous renseigner sur les entreprises de prise en charge nationales au sein de l'UE.

## Conformité

Le logo WEEE qui figure sur ce produit ou sa documentation indique qu'il ne doit pas être mis au rebut avec les ordures ménagères. Pour éviter qu'il ne présente un risque pour la santé humaine et / ou écologique, confiez la mise au rebut de ce produit à un site de recyclage agréé respectueux de l'environnement. Pour de plus amples détails sur la mise au rebut appropriée de ce produit, contactez le fournisseur du produit ou l'autorité responsable de l'enlèvement des ordures dans votre région.

Les pièces POLAR ont été soumises à des tests rigoureux pour pouvoir être déclarées conformes aux normes et spécifications réglementaires définies par les autorités internationales, indépendantes et fédérales.

Les produits POLAR ont été déclarés aptes à porter le symbole suivant :



**Tous droits réservés. La production ou transmission, partielles ou intégrales, sous quelque forme que ce soit ou par n'importe quel moyen, tant électronique que mécanique, sous forme de photocopie, d'enregistrement ou autre de ce mode d'emploi sont interdites sans l'autorisation préalable accordée par POLAR.**

**Nous nous efforçons, par tous les moyens dont nous disposons, de faire en sorte que les détails contenus dans le présent mode d'emploi soient corrects en date d'impression. Toutefois, POLAR se réserve le droit de changer les spécifications de ses produits sans préavis.**



## Sicherheitshinweise

- Auf eine flache, stabile Fläche stellen.
- Alle erforderlichen Montage- und Reparaturarbeiten sollten von Wartungspersonal oder einem qualifizierten Techniker durchgeführt werden. Keine Bauteile oder Bedienflächen von diesem Produkt entfernen.
- Für folgende Normen und Vorschriften sind die lokalen und nationalen Normen heranzuziehen:
  - Arbeitsschutzvorschriften
  - BS-EN-Verhaltenspraktiken
  - Brandschutzvorschriften
  - IEE-Anschlussvorschriften
  - Bauvorschriften
- Das Gerät NICHT mit einem Strahl-/Hochdruckreiniger reinigen.
- Dieses Gerät ist für den Einsatz im Haushalt und in ähnlichen Anwendungen vorgesehen.
- Das Gerät NICHT zum Aufbewahren von medizinischen Produkten verwenden.
- KEIN Öl oder Fett mit den Kunststoffteilen oder der Türdichtung in Kontakt kommen lassen. Bei Kontakt sofort reinigen.
- KEINE Produkte auf dem Gerät lagern.
- POLAR Hotelkühlschränke sind zum Kühlen und zur Lagerung von Getränken gedacht. Sie werden nicht zur Lagerung anderer Lebensmittel empfohlen.
- Flaschen mit hochkonzentriertem Alkohol müssen dicht verschlossen und aufrecht stehend im Kühlschrank aufbewahrt werden.
- Das Gerät stets aufrecht tragen, lagern und transportieren. Zum Transport den Schrank an der Unterseite anfassen.
- Vor Reinigungsarbeiten stets zunächst das Gerät abschalten und den Netzstecker aus der Steckdose ziehen.
- Verpackungsmaterial außerhalb der Reichweite von Kindern aufbewahren und gemäß den lokalen Vorschriften entsorgen.
- Aus Sicherheitsgründen muss ein beschädigtes Stromkabel von einem POLAR-Mitarbeiter oder einem empfohlenen qualifizierten Elektriker erneuert werden.

- Dieses Gerät kann von Kindern ab 8 Jahren und Personen mit verringerten physischen, sensorischen oder psychischen Fähigkeiten oder Mangel an Erfahrung und Kenntnis verwendet werden, wenn sie bei der Verwendung beaufsichtigt werden oder Anweisung zum sicheren Gebrauch des Geräts erhalten und die Gefahren verstanden haben.
- Kinder dürfen nicht mit dem Gerät spielen.
- Reinigung und Wartung durch den Benutzer dürfen nicht von Kindern ohne Aufsicht durchgeführt werden.
- Polar empfiehlt, dass dieses Gerät regelmäßig (wenigstens jährlich) von einem Fachmann überprüft wird. Die Überprüfung sollte beinhalten, ohne darauf beschränkt zu sein: Visuelle Überprüfung, Polaritätstest, Erdungskontinuität, Isolationskontinuität und Funktionalitätsprüfung.

### Vorsicht Brandgefahr

- Keine explosiven Stoffe wie Sprühdosen mit brennbarem Treibmittel in

diesem Gerät nicht speichern aufbewahren.

**Warnung: Halten Sie alle Lüftungsöffnungen frei. Das Gerät sollte nicht ohne geeignete Ventilation eingebaut werden.**

- **Warnung:** Verwenden Sie keine mechanischen Vorrichtungen oder andere Mittel, um den Abtauvorgang zu beschleunigen, außer denen, die vom Hersteller empfohlen wurden.
- **Warnung:** Beschädigen Sie den Kältemittelkreislauf nicht.
- **Warnung:** Verwenden Sie keine elektrischen Geräte innerhalb der Ablagefächer des Geräts, sofern sie nicht vom Hersteller empfohlen wurden.

### Einführung

Bitte nehmen Sie sich einige Minuten Zeit und lesen Sie dieses Handbuch sorgfältig durch. Nur bei korrekter Wartung und vorschriftsgemäßem Betrieb kann Ihr POLAR-Produkt optimale Leistung erzielen

### Lieferumfang

Folgende Teile befinden sich in der Verpackung:

Hotelkühlschrank - 30 Ltr	2 Schlüssel
Linkes Scharnier x 1	Bedienungsanleitung

POLAR ist stolz auf die hochwertige Qualität seiner Produkte und seinen erstklassigen Service. Wir stellen sicher, dass alle gelieferten Produkte zum Zeitpunkt der Verpackung voll funktionsfähig sind und sich in einwandfreiem Zustand befinden. Sollten Sie Transportschäden feststellen, wenden Sie sich bitte unverzüglich an Ihren POLAR-Händler.

## Montage

**Hinweis: Wenn das Gerät nicht aufrecht transportiert oder gelagert wurde, muss es vor Inbetriebnahme rund 12 Stunden aufrecht aufgestellt werden. Im Zweifelsfall lassen Sie es aufrecht stehen.**

1. Das Gerät aus der Verpackung nehmen. Darauf achten, dass die gesamte Plastikfolie und alle Beschichtungen von sämtlichen Flächen entfernt wurden.
2. Zur Belüftung einen Abstand von 20 cm zwischen Gerät und Wänden oder anderen Objekten einhalten. **NIEMALS NEBEN ODER IN DER NÄHE EINER WÄRMEQUELLE PLATZIEREN.**

**Hinweis: Vor dem ersten Einsatz des Geräts die Ablagen und das Geräteinnere mit einer Seifenlauge reinigen.**

**WARNUNG: Achten Sie bei der Positionierung des Gerätes darauf, dass das Netzkabel nicht eingeklemmt oder beschädigt ist.**

**WARNUNG: Vermeiden Sie mehrere tragbare Steckdosen oder tragbare Netzteile auf der Rückseite des Geräts.**

### Montage der Tür zur anderen Seite

1. Den Netzstecker ziehen.
2. Die Tür wird ursprünglich von links geöffnet.
3. Entfernen Sie die beiden Schraubenabdeckungen und Schrauben an der rechten Oberseite und bewahren Sie sie für den späteren Gebrauch auf. Entfernen Sie dann die Tür und das rechte Scharnier.

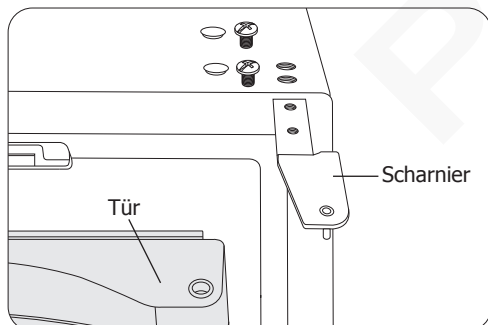

4. Entfernen Sie die Schraubenabdeckungen und Schrauben an der linken Oberseite. Ziehen Sie dann die Sicherungsplatte heraus.

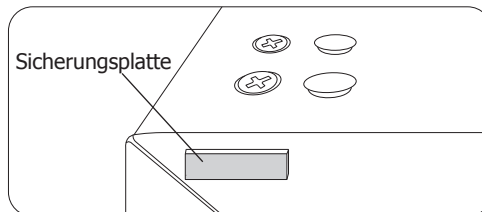

5. Setzen Sie das linke Scharnier (mitgeliefert) ein und sichern Sie es mit den 2 Schrauben. Dann Schraubenabdeckungen montieren.
6. Entfernen Sie die untere Spindel vom rechten Fuß und befestigen Sie sie am linken Fuß.
7. Montieren Sie die Tür richtig.
8. Befestigen Sie die zuvor entfernte Sicherungsplatte mit Schrauben an der rechten Oberseite. Dann Schraubenabdeckungen montieren.
9. Nun wird die Tür von rechts geöffnet.

## Betrieb

### Thermostat

Der Thermostatschalter befindet sich im Inneren des Kühlschranks.

Der Thermostat ist von **High** (warm) bis **Low** (kalt) abgestuft.

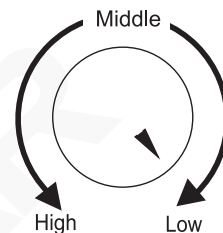

### Einschalten

1. Die gewünschte Temperatur einstellen.
2. Die Tür des Geräts schließen.
3. Das Gerät an den Netzstrom anschließen.

### Ver-/Entriegeln der Türen

Mit den Schlüsseln im Lieferumfang können Sie die Tür ver- bzw. entriegeln.

### Um eine Kontaminierung von Lebensmitteln zu vermeiden, beachten Sie die folgenden Anleitungen:

- Ein längeres Öffnen der Tür kann zu einem deutlichen Temperaturanstieg in den Fächern des Geräts führen.
- Wenn der Kühlschrank über einen längeren Zeitraum leer bleibt, schalten Sie ihn aus. Tauen Sie ihn ab und reinigen Sie ihn gründlich. Lassen Sie zum Austrocknen die Tür offen, um Schimmelbildung im Gerät zu vermeiden.
- Verstauen Sie frisches Fleisch oder Fisch in geeigneten Behältern im Kühlschrank, damit es nicht mit anderen Lebensmitteln in Kontakt kommen oder darauf tropfen.

## Reinigung, Pflege und Wartung



**Vor Reinigungsarbeiten stets zunächst das Gerät abschalten und den Netzstecker ziehen.**

- Den Schrank möglichst häufig innen reinigen.
- Keine Scheuermittel verwenden, da diese schädliche Rückstände hinterlassen können.
- Die Türdichtung nur mit Wasser reinigen.
- Nach dem Reinigen stets mit einem Tuch trocknen.
- Wenn das Gerät über längere Zeit nicht verwendet wird, sollte es mit leicht geöffneter Tür gelagert werden.

### Automatische Abtaufunktion

In regelmäßigen Abständen führt das Gerät einen automatischen Abtauzyklus durch, um stärkere Eisbildung zu vermeiden.

## Störungssuche

Erforderliche Reparaturen sollten von einem POLAR-Mitarbeiter oder einem qualifizierten Techniker ausgeführt werden.

Störung	Vermutliche Ursache	Lösung
Das Gerät funktioniert nicht	Das Gerät ist nicht eingeschaltet	Prüfen, ob der Netzstecker in die Steckdose gesteckt wurde und das Gerät eingeschaltet ist
	Stecker und Kabel sind beschädigt	Stecker oder Leitung ersetzen
	Fehler Netzstromversorgung	Netzstromversorgung prüfen
Kühlschrank ist nicht kühl genug	Temperatur falsch eingestellt	Temperatur prüfen und bei Bedarf neu einstellen
	Externe Umgebung kann kältere Temperatur erforderlich machen	Temperatur prüfen und bei Bedarf neu einstellen
	Tür wird zu häufig geöffnet	Nur bei Bedarf öffnen
	Türdichtung ist ausgeleiert	POLAR-Mitarbeiter oder qualifizierten Techniker anrufen
Türen schließen nicht richtig	Gerät steht nicht eben	Position überprüfen und bei Bedarf ändern
	Tür wurde auf der anderen Seite angebracht, aber nicht korrekt	Siehe „Montage der Tür zur anderen Seite“
	Ablagen sind nicht in Position	Sicherstellen, dass alle Ablagen korrekt eingelegt sind
	Türdichtung ist schmutzig	Mit einem feuchten Tuch reinigen
Das Gerät ist ungewöhnlich laut	Muttern und/oder Schrauben sind lose	Alle Muttern und Schrauben überprüfen und anziehen
	Das Gerät steht nicht eben oder stabil	Position überprüfen und bei Bedarf ändern

## Technische Spezifikationen

Modell	Spannung	Leistung	Stromstärke	Temperaturbereich	Füllmenge (Liter)	Kühlmittel	Abmessungen h x b x t mm	Gewicht (kg)
GE579	220-240V~ 50/60Hz	60W	0,3A	3°C - 8°C	30	R600a 25g	530 x 400 x 430	12,3

## Elektroanschlüsse

Der Stecker muss in eine geeignete Steckdose gesteckt werden.

Das Gerät ist wie folgt verdrahtet:

- Stromführender Leiter (braun) an Klemme L
- Neutraleiter (blau) an Klemme N
- Erdleiter (grün/gelb) an Klemme E



Dieses Gerät muss geerdet sein.

Bei Fragen wenden Sie sich bitte an einen qualifizierten Elektriker.

Elektroisolierpunkte dürfen nicht blockiert werden. Bei einem Not-stop müssen diese Punkte jederzeit sofort zugänglich sein.

## Entsorgung

Gemäß EU-Vorschriften müssen Kühlprodukte von Fachunternehmen entsorgt werden, die alle Gase, Metall- und Kunststoffbauteile entfernen oder recyceln.

Ihre Kommunalverwaltung kann Sie über die Entsorgung Ihres Geräts informieren. Kommunalbehörden sind nicht verpflichtet, gewerbliche Kühlgeräte zu entsorgen. Sie können Sie jedoch über lokale Annahmestellen informieren, die diese Geräte entsorgen.

Oder rufen Sie die POLAR-Helpline an. Wir verfügen über eine Liste nationaler Entsorger in den EU Staaten.

## Konformität

Das WEEE-Logo an diesem Produkt oder in der Dokumentation weist darauf hin, dass das Produkt nicht mit dem normalen Hausmüll entsorgt werden darf. Um potenziellen Gesundheits- bzw. Umweltschäden vorzubeugen, muss das Produkt durch einen zugelassenen und umweltverträglichen Recyclingprozess entsorgt werden. Ausführliche Informationen zur korrekten Entsorgung dieses Produkts erhalten Sie von Ihrem Produktlieferanten oder der für die Müllentsorgung in Ihrer Region zuständige Behörde.



Alle POLAR-Produkte werden strengen Tests unterzogen, um die Einhaltung von Normen und Spezifikationen internationaler und nationaler Behörden und unabhängiger Organisationen zu gewährleisten.

POLAR-Produkte dürfen durch folgendes Symbol gekennzeichnet werden:



**Alle Rechte vorbehalten. Diese Anleitung darf ohne vorherige schriftliche Genehmigung von POLAR weder ganz noch teilweise in irgendeiner Form oder auf irgendeinem Wege - einschließlich elektronischer, mechanischer Verfahren, durch Fotokopieren, Aufnahme oder andere Verfahren - vervielfältigt oder übertragen werden. Es werden alle Anstrengungen unternommen um sicherzustellen, dass alle Angaben bei der Drucklegung korrekt sind. POLAR behält sich jedoch das Recht vor, Spezifikationen ohne Vorankündigung zu ändern.**

## **Suggerimenti per la sicurezza**

- Posizionare su una superficie piana e stabile.
- L'installazione e le eventuali riparazioni devono venire eseguite da un agente/ tecnico qualificato. Non rimuovere i componenti o i pannelli di accesso dell'apparecchio.
- Verificare la conformità alle normative locali e nazionali di quanto segue:
  - Normativa antinfortunistica sul lavoro
  - Linee guida BS EN
  - Precauzioni antincendio
  - Normativa IEE sui circuiti elettrici
  - Norme di installazione
- NON utilizzare sistemi di lavaggio a getto o pressione per pulire l'apparecchio.
- Il dispositivo ha un uso inteso all'interno di proprietà private e simili.
- NON utilizzare l'apparecchio per conservare presidi medico-sanitari.
- NON mettere a contatto olio o grassi con i componenti in plastica o con la guarnizione dei portelli. Pulire immediatamente in caso di contatto.
- NON conservare prodotti sopra l'apparecchio.
- I frigoriferi POLAR sono progettati per refrigerare e conservare bevande e non per la conservazione di cibi.
- Le bottiglie contenenti una elevata percentuale di alcool devono venire sigillate e posizionate verticalmente nel frigorifero.
- Trasportare, immagazzinare e movimentare l'apparecchio sempre in posizione verticale e spostarlo mantenendone la base.
- Spegnerne e disconnettere l'alimentazione dell'unità prima di pulirla.
- Tenere lontano l'imballaggio dalla portata dei bambini. Smaltire l'imballaggio in conformità alle normative locali.
- Se danneggiato, il cavo di alimentazione deve venire sostituito da un agente POLAR o da un tecnico qualificato al fine di prevenire eventuali rischi.

- Quest'apparecchio può essere usato da bambini a partire da 8 anni di età e da persone con capacità fisiche, sensoriali o mentali ridotte o prive di esperienza o conoscenze adatte a condizione che tali persone abbiano ricevuto assistenza o formazione per utilizzare l'apparecchio in maniera sicura e capiscano i potenziali pericoli associati a tale uso.
- I bambini non giocherà con l'apparecchio.
- Pulizia e manutenzione utente non deve essere effettuata da parte di bambini senza sorveglianza.
- Polar raccomanda che questo apparecchio venga periodicamente testato (almeno una volta all'anno) da una persona competente. I test dovrebbero includere, ma non solo: ispezione visiva, test di polarità, continuità di terra, continuità di isolamento e test funzionale.

### **Attenzione Rischio di incendio**

- Non conservare sostanze esplosive, come bombolette spray con propellente infiammabile in questo

apparecchio.

**Attenzione: Tenere libere tutte le aperture di ventilazione. L'unità non deve essere installata senza una ventilazione adeguata.**

- **Attenzione:** non utilizzare dispositivi meccanici o altri mezzi per accelerare il processo di sbrinamento, diversa dal fabbricante raccomandato. Quelli da.
- **Attenzione:** Non danneggiare il circuito refrigerante.
- **Attenzione:** Non usare apparecchi elettrici all'interno degli scomparti per la conservazione degli alimenti, a meno che siano del tipo consigliato dal produttore.

### **Introduzione**

Leggere con attenzione il presente manuale. La manutenzione e l'utilizzo corretti di questo apparecchio consentiranno di ottenere le massime prestazioni da questo prodotto POLAR.

### **Contenuto dell'imballaggio**

L'imballaggio contiene quanto segue:

Frigobar POLAR - 30 Ltr	Chiavi
Cerniera sinistra x 1	Manuale di istruzioni

POLAR garantisce una qualità e un servizio impeccabili e assicura che al momento dell'imballaggio tutti i componenti forniti sono integralmente funzionanti e privi di difetti. Nel caso siano rilevati danni risultanti dal trasporto del prodotto, rivolgersi immediatamente al rivenditore POLAR locale.

## Installazione

**Nota:** se l'apparecchio è stato immagazzinato o spostato in posizione non verticale, lasciarlo in posizione verticale per circa 12 ore prima di metterlo in funzione. In caso di dubbio, osservare comunque questa precauzione.

1. Rimuovere l'apparecchio dall'imballaggio. Assicurarsi che la pellicola protettiva e rivestimenti in plastica siano interamente rimossi da tutte le superfici.
2. Osservare una distanza di 20 cm tra l'unità e le pareti o altri oggetti al fine di assicurare la necessaria ventilazione. **NON COLLOCARE IN PROSSIMITÀ DI FONTI DI CALORE.**

**Nota:** prima di utilizzare l'apparecchio per la prima volta, pulire i ripiani e l'interno dell'apparecchio con acqua saponata. **AVVERTENZA:** quando si posiziona l'apparecchio, assicurarsi che il cavo di alimentazione non sia intrappolato o danneggiato.

**AVVERTENZA:** non posizionare prese multiple portatili (ciabatte) o alimentatori portatili sul retro dell'apparecchio.

### Inversione del portello

1. Scollegare l'apparecchio dall'alimentazione.
2. La porta è aperta dal lato sinistro originario.
3. Rimuovere i 2 coperchi e le viti sulla parte superiore destra e riporli per l'uso successivo. Rimuovere quindi la porta e la cerniera destra.

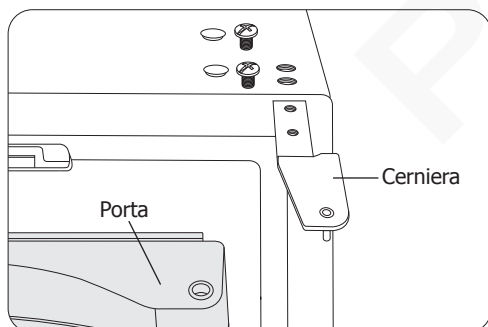

4. Rimuovere le coperture delle viti e le viti sulla parte superiore sinistra. Estrarre quindi la piastra di bloccaggio.

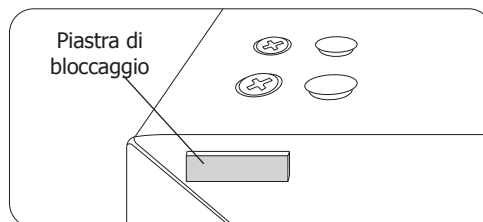

5. Inserire la cerniera sinistra (in dotazione) e fissarla con le 2 viti. Riposizionare quindi le coperture delle viti.
6. Rimuovere l'alberino inferiore dal piede destro e fissarlo sul piede sinistro.
7. Installare la porta correttamente.
8. Fissare la piastra di bloccaggio precedentemente rimossa sulla parte superiore destra con le viti. Riposizionare quindi le coperture delle viti.
9. Ora la porta è apribile dal lato destro.

## Funzionamento

### Termostato

Il regolatore si trova all'interno dell'armadio.

Il termostato è classificato da **High** (tiepido) a **Low** (freddo).

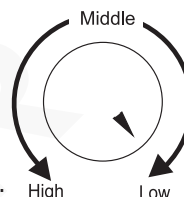

### Accensione

1. Regolare la temperatura sull'impostazione desiderata.
2. Chiudere il portello dell'apparecchio.
3. Collegare l'apparecchio all'alimentazione di rete.

### Blocco/sblocco dei portelli

Utilizzare le chiavi fornite per bloccare/sbloccare il portello.

**Per evitare la contaminazione degli alimenti, si prega di rispettare le seguenti istruzioni:**

- L'apertura della porta per lunghi periodi può causare un aumento significativo temperatura nei compartimenti dell'apparecchio.
- Se l'apparecchio refrigerante viene lasciato vuoto per lunghi periodi, spegnerlo. Poi scongelare e pulirlo accuratamente. Lasciare asciugare bene e lasciare la porta aperta per evitare lo sviluppo di muffe all'interno dell'apparecchio.
- Pulire regolarmente le superfici che possono entrare in contatto con gli alimenti e i sistemi di drenaggio accessibili.



## Pulizia e manutenzione



**Prima di eseguire la pulizia, spegnere e scollegare l'alimentazione.**

- Pulire l'interno dell'apparecchio quanto più spesso possibile.
- Non utilizzare detergenti abrasivi in quanto possono lasciare residui nocivi.
- Pulire la guarnizione di tenuta dei portelli solo con acqua.
- Asciugare sempre dopo la pulizia.
- Se inutilizzato per un periodo di tempo, immagazzinare l'apparecchio lasciando il portello socchiuso.

### Sbrinamento automatico

L'apparecchio esegue periodicamente un ciclo di sbrinamento per impedire l'accumulo di ghiaccio.

## Risoluzione dei problemi

Le riparazioni devono venire eseguite da un tecnico qualificato o da un agente POLAR.

Guasto	Probabile causa	Azione
L'apparecchio non funziona	L'apparecchio non è acceso	Controllare che l'apparecchio sia correttamente collegato e acceso
	La presa e il cavo sono danneggiati	Sostituire la spina o il cavo
	Guasto alimentazione di rete	Controllare l'alimentazione di rete
La cella non è sufficientemente fredda	Impostazione sbagliata della temperatura	Controllare la temperatura e impostarla nuovamente, se necessario
	A causa dell'ambiente esterno è necessaria una temperatura più bassa	Controllare la temperatura e impostarla nuovamente, se necessario
	Lo sportello viene aperto troppo spesso	Aprire solo se necessario
	La guarnizione dello sportello è logora	Rivolgersi a un tecnico qualificato o a un agente POLAR
Gli sportelli non funzionano correttamente	Il dispositivo non è posizionato a livello	Controllare la posizione di installazione e modificarla se necessario
	L'apertura degli sportelli è stata invertita, ma in modo scorretto	Consultare il par. "Come invertire l'apertura dello sportello"
	I ripiani non sono disposti correttamente	Controllare che tutti i ripiani siano inseriti correttamente
	Lo guarnizione dello sportello è sporca	Passare un panno inumidito
L'apparecchio presenta una rumorosità eccessiva	Dadi o viti allentati	Controllare e serrare tutti i dadi e le viti
	L'apparecchio non è stato installato in una posizione in piano o stabile	Controllare la posizione di installazione e modificarla se necessario

## Specifiche tecniche

Modello	Tensione	Alimentazio	Corrente	Intervallo di temperatura	Capacità (litri)	Refrigerante	Dimensioni h x l x p mm	Peso (kg)
GE579	220-240V~ 50/60Hz	60W	0,3A	3°C - 8°C	30	R600a 25g	530 x 400 x 430	12,3

## Cablaggi elettrici

La spina deve venire collegata a una presa di rete appropriata.

L'apparecchio ha i seguenti cablaggi:

- Filo sotto tensione (colore marrone) a terminale L
- Filo del neutro (colore blu) a terminale N
- Filo di terra (colore verde/giallo) a terminale E

Questa apparecchiatura deve essere collegata a terra.

In caso di dubbi, consultare un elettricista qualificato.



I punti di isolamento elettrico devono essere liberi da ostruzioni. In caso di emergenza, i punti devono essere facilmente raggiungibili qualora sia necessario scollegarli.

## Smaltimento

Le normative UE prevedono che lo smaltimento dei prodotti di refrigerazione sia eseguito da aziende specializzate nella rimozione o nel riciclaggio di tutti i gas e dei componenti in metallo e plastica.

Rivolgersi all'ente locale incaricato per informazioni sullo smaltimento di questo apparecchio. Gli enti locali non hanno l'obbligo di procedere allo smaltimento di apparecchi di refrigerazione commerciali ma sono in grado di fornire suggerimenti sulla modalità di smaltimento di tali apparecchi.

In alternativa, chiamare la helpline telefonica di POLAR per ricevere informazioni dettagliate sulle aziende di smaltimento nella UE.

## Conformità

Il logo WEEE riportato su questo prodotto o sulla relativa documentazione indica che il prodotto non può essere smaltito come normale rifiuto domestico. Per evitare possibili danni alla salute e/o all'ambiente, il prodotto deve venire smaltito utilizzando una procedura di riciclaggio approvata e sicura per l'ambiente. Per ulteriori informazioni su come smaltire in maniera corretta questo prodotto, contattare il fornitore del prodotto o l'ente locale responsabile per lo smaltimento dei rifiuti.



I componenti POLAR sono stati sottoposti a un rigoroso collaudo ai fini della conformità agli standard e alle specifiche normative previste dalle autorità internazionali, indipendenti e federali.



I prodotti POLAR sono autorizzati a esporre il seguente simbolo:

**Tutti i diritti riservati. È vietata la riproduzione o la trasmissione in alcuna forma, elettronica, meccanica, mediante fotocopiatura o altro sistema di riproduzione, di qualsiasi parte delle presenti istruzioni senza la previa autorizzazione scritta di POLAR.**

**Le informazioni contenute sono corrette e accurate al momento della stampa, tuttavia POLAR si riserva il diritto di modificare le specifiche senza preavviso.**

## Consejos de Seguridad

- Colóquela sobre una superficie plana y estable.
- Un agente del servicio técnico cualificado debería llevar a cabo la instalación y cualquier reparación si se precisa. No retire ningún componente ni panel de servicio de este producto.
- Consulte las Normas Locales y Nacionales correspondientes a lo siguiente:
  - Legislación de Seguridad e Higiene en el Trabajo
  - Códigos de Práctica BS EN
  - Precauciones contra Incendios
  - Normativos de Cableado de la IEE
  - Normativas de Construcción
- No utilice dispositivos de lavado de chorro a presión para limpiar el aparato.
- Este aparato está diseñado para usarse en fines domésticos y similares.
- NO utilice este aparato para almacenar existencias médicas.
- NO deje que el aceite o la grasa entren en contacto con los componentes de plástico o la junta de la puerta. Limpie el aparato inmediatamente si se produce contacto.
- NO almacene productos encima del aparato.
- Los Refrigeradores Hotel POLAR han sido diseñados para guardar y enfriar bebidas y no para conservar alimentos.
- Las botellas que contienen un alto porcentaje de alcohol deben sellarse y colocarse verticalmente en el frigorífico.
- Siempre debe transportar, almacenar y manipular el aparato verticalmente y moverlo cogiéndolo de la base.
- Desconecte la máquina y desenchúfela del suministro eléctrico de la unidad siempre antes de llevar a cabo la limpieza.
- Mantenga el embalaje lejos del alcance de los niños. Deshágase del embalaje de acuerdo con las normativas de las autoridades locales.
- Si el cable eléctrico está dañado, debe ser reemplazado por un agente de POLAR o un técnico cualificado recomendado para evitar cualquier riesgo.

- Este aparato puede ser usado por niños a partir de 8 años y por personas con su capacidad física, psíquica o sensorial reducida y por quienes no tengan los conocimientos y la experiencia necesarios, si han sido supervisados o instruidos acerca del uso del aparato de forma segura y siempre que sepan los riesgos que conlleva su uso.
- Los niños no deben jugar con el aparato.
- Limpieza y mantenimiento de usuarios, no podrán ser realizadas por los niños sin supervisión.
- Polar recomienda que este aparato debe ser periódicamente probado (al menos anualmente) por una Persona Competente. La prueba debe incluir, pero no debe estar limitado a: Inspección visual, Prueba de polaridad, Toma a tierra, continuidad de aislamiento y prueba Funcional.

### **Precaución Riesgo de Incendio**

- No guarde sustancias explosivas, tales como latas de aerosol con un propulsor

inflamable, en este aparato.

**Advertencia: Mantenga los orificios de ventilación libres de obstrucciones. Asegúrese de que la unidad disponga de una ventilación adecuada.**

- **Advertencia:** No utilice dispositivos mecánicos u otros medios para acelerar el proceso de descongelación, que no sean aquellos recomendados por el fabricante.
- **Advertencia:** No dañe el circuito refrigerante.
- **Advertencia:** No utilice aparatos eléctricos dentro de los compartimentos de almacenamiento de alimentos del aparato, a menos que sean del tipo recomendado por el fabricante.

### **Introducción**

Tómese unos minutos para leer este manual. El correcto mantenimiento y manejo de esta máquina proporcionará el mejor funcionamiento posible de su producto POLAR.

### **Contenido del Conjunto**

Se incluye lo siguiente:

Refrigerador Hotel - 30 Ltr	Llaves
Bisagra izquierda x 1	Manual de instrucciones

POLAR se enorgullece de su calidad y servicio y asegura que en el momento del embalaje, el contenido se suministró con plena funcionalidad y sin ningún defecto. Si encontrara algún daño resultante del transporte, póngase en contacto inmediatamente con su distribuidor POLAR.

## Instalación

**Nota:** Si el aparato no se ha almacenado o transportado en posición vertical, déjelo en posición vertical durante aproximadamente 12 horas antes del funcionamiento. Si tiene alguna duda, deje el aparato en posición vertical.

1. Desembale el aparato. Asegúrese de que todos los revestimientos y las láminas de plástico de protección se hayan quitado totalmente de todas las superficies.
2. Mantenga una distancia de 20 cm (7 pulgadas) entre la unidad y las paredes u otros objetos para ventilación. **NO COLOQUE LA UNIDAD CERCA O JUNTO A UNA FUENTE DE CALOR.**

**Nota:** antes de utilizar el aparato por primera vez, limpie los estantes y el interior con agua con jabón.

**ADVERTENCIA:** Cuando coloque el aparato, asegúrese de que el cable de alimentación no esté atrapado o dañado.

**ADVERTENCIA:** No coloque enchufes portátiles o fuentes de alimentación portátiles en la parte posterior del aparato.

### Invertir la Puerta

1. Desconectar el aparato de la alimentación.
2. Inicialmente la puerta se abre del lado izquierdo.
3. Retirar las 2 cubiertas de tornillos y los tornillos en la parte superior derecha y guárdelos para su futuro uso. Luego retire la puerta y la bisagra derecha.

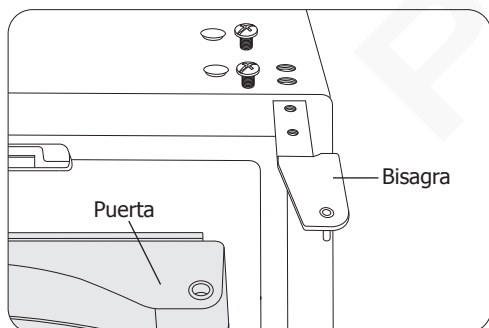

4. Retirar las tapas de tornillos y los tornillos de la parte superior izquierda. Luego retire la placa de bloqueo.

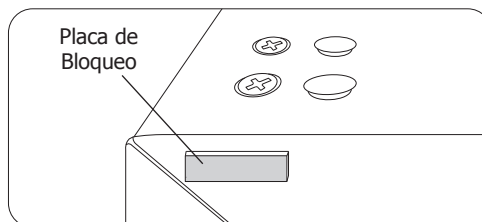

5. Insertar la bisagra izquierda (suministrada) y fíjelo con los 2 tornillos. Luego ajustar las cubiertas de los tornillos.
6. Retirar el eje inferior de la pata base derecha y arréglole en la pata izquierda.
7. Instalar la puerta adecuadamente.
8. Fijar la placa de bloqueo previamente retirada a la parte superior derecha con tornillos. Luego, coloque las cubiertas de los tornillos.
9. Ahora la puerta puede abrirse del lado derecho.

## Funcionamiento

### Termostato

El controlador está ubicado dentro del gabinete.

El termostato está calificado de un **High** (caliente) a un **Low** (frío).

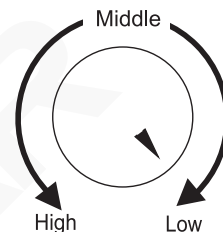

### Activación

1. Ajuste la temperatura al valor deseado.
2. Cerrar la puerta del aparato.
3. Conecte el aparato al suministro eléctrico de red.

### Cerrar / Abrir las puertas con llave

Utilice las llaves suministradas para abrir / cerrar la puerta.

### Para evitar posible contaminación a los alimentos, respete las siguientes instrucciones:

- Abrir la puerta durante largos ratos puede causar un aumento significativo de la temperatura en los compartimentos del aparato.
- Si el aparato de refrigeración se deja vacío durante largos ratos, entonces apáguelo. Luego descongele y limpie a fondo. Permita que se seque bien y mantenga la puerta abierta para evitar que se forme moho dentro del mismo.
- Limpie con regularidad las superficies que puedan entrar en contacto con alimentos y sistemas de drenaje accesibles.

## Limpeza, cuidado y mantenimiento



**Desconecte la máquina y desenchúfela de la toma eléctrica antes de llevar a cabo la limpieza.**

- Limpie el interior del aparato con la mayor frecuencia posible.
- No utilice productos de limpieza abrasivos. Estos pueden dejar residuos nocivos.
- Limpie la junta de la puerta sólo con agua.
- Seque bien el aparato después de limpiarlo.
- En caso de no utilizarlo durante un tiempo, deje el aparato con la puerta abierta.

### Descongelación Automática

Periódicamente, el aparato efectúa un ciclo de descongelación automática para evitar la formación de hielo.

## Resolución de problemas

Un técnico cualificado o un agente de POLAR debe llevar a cabo las reparaciones en caso de precisarse.

Fallo	Causa probable	Acción
El aparato no funciona	El aparato no está conectado	Compruebe que el aparato esté enchufado correctamente y conectado
	El enchufe y el cable están dañados	Reemplace el enchufe o el cable
	Fallo de la fuente de alimentación de red	Compruebe la fuente de alimentación de red
El interior de la nevera no está suficientemente frío	Ajuste incorrecto de la temperatura	Compruebe la temperatura y reinicie si es preciso
	El ambiente exterior puede requerir una temperatura más fría	Compruebe la temperatura y reinicie si es preciso
	La puerta se abre con demasiada frecuencia	Abra sólo cuando sea necesario
	La junta de la puerta está desgastada	Llame a un técnico cualificado o a un agente de POLAR
Las puertas no cierran bien	El aparato no está nivelado	Compruebe la posición de la instalación y cámbiela si es necesario
	Se ha invertido la puerta y no se ha ajustado bien	Vea "Inversión de la puerta"
	Los estantes están mal puestos	Compruebe que todos los estantes están bien metidos
	La junta de la puerta está sucia	Friegue con un paño húmedo
El aparato es inusualmente ruidoso	Tuerca / tornillo flojo	Compruebe y apriete todos los tornillos y las tuercas
	El aparato no se ha instalado en una posición estable o nivelada	Compruebe la posición de la instalación y cámbiela si es necesario

## Especificaciones Técnicas

Modelo	Tensión	Potencia	Corriente	Margen de Temperaturas	Capacidad (litros)	Refrigerante	Dimensiones a x x p mm	Peso (kg)
GE579	220-240V~ 50/60Hz	60W	0,3A	3°C - 8°C	30	R600a 25g	530 x 400 x 430	12,3

## Cableado Eléctrico

El enchufe tiene que conectarse a una toma eléctrica adecuada.

Este aparato está conectado de la forma siguiente:

- Cable cargado (de color marrón) al terminal marcado como L
- Cable neutro (de color azul) al terminal marcado como N
- Cable de tierra (de color verde / amarillo) al terminal marcado como E

Este aparato debe conectarse a una toma de tierra.



Si tiene alguna duda, consulte a un electricista cualificado.

Los puntos de aislamiento eléctrico deben mantenerse libres de cualquier obstrucción. En caso de precisarse una desconexión de emergencia, deben estar disponibles de forma inmediata.

## Desecho

Las normativas de la UE requieren que los productos de refrigeración sean desechados por compañías especializadas que extraigan o reciclen todos los gases, componentes metálicos y de plástico.

Consulte a su autoridad local de recogida de residuos a la hora de desechar su aparato. Las autoridades locales no están obligadas a eliminar los equipos de refrigeración comerciales pero pueden ofrecer consejo sobre cómo desechar los equipos localmente.

Otra opción es llamar a la línea de asistencia de POLAR para pedir información sobre las compañías nacionales de desechos de la UE.

## Cumplimiento

El logotipo WEEE en este producto o su documentación indica que no debe eliminarse como un residuo doméstico. Para ayudar a prevenir posibles daños a la salud humana y/ o el medio ambiente, el producto debe eliminarse en un proceso de reciclaje aprobado y medioambientalmente seguro. Para obtener más información sobre cómo eliminar correctamente este producto, póngase en contacto con el proveedor del mismo o la autoridad local responsable de la eliminación de residuos en su zona.



Las piezas POLAR han pasado estrictas pruebas de productos para cumplir las especificaciones y normas reguladoras establecidas por las autoridades internacionales, independientes y federales.



Los productos POLAR han sido autorizados para llevar el símbolo siguiente:

**Reservados todos los derechos. Puede estar prohibida la reproducción o transmisión en cualquier forma o por cualquier medio electrónico, mecánico, de fotocopiado, registro o de otro tipo, de cualquier parte de estas instrucciones sin la autorización previa y por escrito de POLAR.**

**Se ha hecho todo lo posible para garantizar que todos los datos son correctos en el momento de su publicación; sin embargo, POLAR se reserva el derecho a modificar las especificaciones sin que medie notificación previa.**

### تعليمات السلامة

- يجب إغلاق الزجاجات التي تحتوي على نسبة عالية من الكحول ووضعها عمودياً في الثلاجة.
- قم دائماً بحمل الجهاز وتخزينه والتعامل معه في وضع عمودي، وحرك الجهاز عن طريق الإمساك بقاعدة الجهاز.
- قم دائماً بإغلاق وفصل مصدر الطاقة عن الجهاز قبل التنظيف. احتفظ بكل مواد التغليف بعيداً عن متناول الأطفال.
- تخلص من العبوات وفقاً للوائح السلطة المحلية.
- في حالة تلف سلك الطاقة، يجب استبداله من قبل بولار أو بفني مؤهل موصى به لتجنب الخطر.
- يجب ألا يلعب الأطفال بهذا الجهاز.
- لا ينبغي أن يقوم الأطفال بالتنظيف والصيانة للجهاز دون إشراف.
- ضعها على سطح مستوٍ وثابت.
- يجب أن يقوم وكيل الخدمة/ الفني المؤهل بإجراء التركيبات والإصلاحات اللازمة. لا تقم بإزالة أي مكونات أو لوحات صيانة على هذا المنتج.
- ارجع إلى المعايير المحلية والوطنية للالتزام بالمتطلبات التالية:
  - تشريعات الصحة والسلامة المهنية
  - المعايير البريطانية ومدونة قواعد الممارسة القياسية
  - تدابير مكافحة الحرائق
  - قواعد الأسلاك IEE
  - أنظمة البناء
- لا تستخدم غسالة نفاثة/ ضغط لتنظيف السطح.
- هذا الجهاز مخصص للاستخدام المنزلي والتطبيقات المماثلة.
- لا تدع الزيت أو الدهون يتلامس مع المكونات البلاستيكية أو مانع تسرب الباب. في حالة حدوث تلامس، نظفه على الفور.
- لا تقم بتخزين المنتجات فوق الجهاز.
- تم تصميم ثلاجات الفندق بولار للمشروبات. للتبريد والتخزين، ولا ينصح بها لتخزين المواد الغذائية.



- **تحذير:** لا تستخدم أجهزة ميكانيكية أو طرق أخرى لتسريع عملية إزالة الثلج، بخلاف تلك الموصى بها من قبل الشركة المصنعة.
  - **تحذير:** لا تتلف دائرة التبريد.
  - **تحذير:** لا تستخدم الأجهزة الكهربائية داخل حجيرات تخزين الطعام بالجهاز، إلا إذا كانت من النوع الذي أوصت به الشركة المصنعة.
- مقدمة**
- يرجى تخصيص بعض الوقت لقراءة هذا الدليل بعناية. ستوفر الصيانة والتشغيل السليمين لهذا الجهاز الأداء الأمثل لمنتج بولار الخاص بك.
- محتويات التغليف**
- تشمل ما يلي:  
ثلاجة بولار للفنادق 300 لتر  
المفصلة اليسرى 1 × مفاتيح  
دليل المستخدم
- تفتخر بولار بجودتها وخدمتها، مما يضمن أن المحتويات المعبأة تعمل بكامل طاقتها وغير تالفة.
- إذا لاحظت أي ضرر أثناء الشحن، يرجى الاتصال بوكيل بولار الخاص بك على الفور.
- يمكن استخدام هذا الجهاز من قبل الأطفال الذين تبلغ أعمارهم 8 سنوات فما فوق، والأشخاص الذين يعانون من ضعف القدرات الجسدية، أو الحسية، أو العقلية، أو نقص الخبرة والمعرفة، إذا تم الإشراف عليهم أو توجيههم بشأن الاستخدام الآمن لهذا الجهاز وفهم المخاطر التي ينطوي عليها.
  - توصي بولار بضرورة اختبار هذا الجهاز بشكل دوري (سنوياً على الأقل) من قبل شخص مختص. يجب أن يشمل الاختبار، على سبيل المثال لا الحصر: الفحص البصري، واختبار القطبية، استمرارية التأريض (معدات من الفئة الأولى)، استمرارية العزل والاختبار الوظيفي.
  - توصي بولار بتوصيل هذا المنتج بدائرة محمية بواسطة RCD (جهاز التيار المتبقي) مناسب.



### تحذير: خطر نشوب حريق مواد قابلة للاشتعال

- لا تقم بتخزين المواد المتفجرة في هذا الجهاز، مثل علب الأيروسول التي تحتوي على مواد دافعة قابلة للاشتعال.

**تحذير:** احرص على أن تكون جميع فتحات التهوية خالية من العوائق. ويجب عدم وضع الجهاز في صندوق بدون تهوية كافية.

## التركيب

ملاحظة: إذا لم يتم تخزين الجهاز أو نقله بشكل عمودي، فتركه في وضع مستقيم لمدة 12 ساعة تقريبًا قبل التشغيل. في حالة الشك، اتركه ثابتًا.

1. أخرج الجهاز من العبوة. تأكد من إزالة جميع الأغشية والطلاءات البلاستيكية الواقية تمامًا من جميع الأسطح.
2. حافظ على مسافة 20 سم (7 بوصات) بين الجهاز والجدران أو غيرها من الأشياء للتهوية. لا تضع الجهاز أبدًا بجوار أو بالقرب من مصدر الحرارة.

ملاحظة: قبل استخدام الجهاز لأول مرة، نظف الأرفف والداخل بالماء والصابون.

تحذير: عند وضع الجهاز، تأكد من أن سلك الطاقة ليس مضغوطًا أو تالفًا.

تحذير: لا تضع منافذ مقابس محمولة متعددة أو مصادر طاقة محمولة في الجزء الخلفي من الجهاز.

## عكس الباب

1. افصل الجهاز عن مصدر الطاقة.
2. الآن يفتح الباب من الجانب الأيسر أصلاً.
3. قم بفك الغطاءين والبراغي الموجودة في أعلى الجانب الأيمن واحتفظ بها لاستخدامها لاحقًا. ثم قم بإبعاد الباب والمفصلة اليمنى.

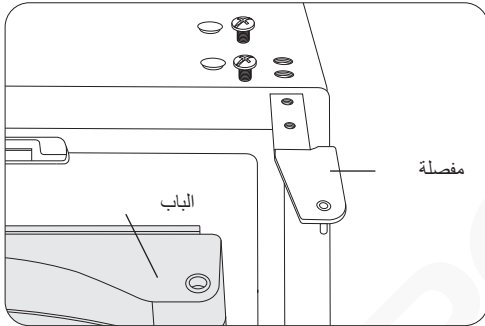

4. قم بفك الاغطية والبراغي الموجودة في الجزء العلوي الأيسر، ثم اسحب لوحة القفل للخارج.

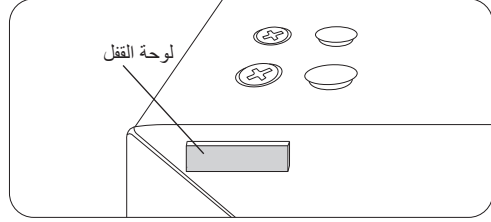

5. أدخل المفصلة اليسرى (مرفقة) وثبتها بـ 2 براغي. ثم قم بتركيب أغطية البراغي.
6. قم بإزالة عمود الدوران السفلي من القدم اليمنى وقم بتركيبه بالقدم اليسرى.
7. قم بتركيب الباب بشكل صحيح.
8. ركب لوحة القفل التي سبق إزالتها في الجزء العلوي باستخدام البراغي، ثم قم بتركيب أغطية البراغي.
9. الآن الباب يفتح من اليمين.

## التشغيل

- جهاز التحكم  
يقع جهاز التحكم داخل الخزانة  
يتم تصنيف منظم الحرارة من  
مرتفع (دافئ) إلى منخفض (بارد).

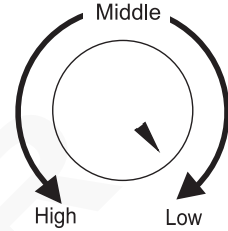

## التشغيل

1. اضبط منظم الحرارة على الإعداد المرغوب.
2. أغلق باب الجهاز.
3. قم بتوصيل الجهاز بالطاقة الكهربائية.

## قفل/فتح الباب

استخدم المفتاح المقدم لقفل/فتح الباب.

لتجنب تلوث المشروبات، يرجى اتباع التعليمات التالية:

- يمكن أن يؤدي فتح الباب لفترة طويلة من الوقت إلى زيادة درجة الحرارة في حجيرات الجهاز بشكل ملحوظ.
- إذا ترك جهاز التبريد فارغًا لفترات طويلة، قم بإيقاف تشغيله، ثم قم بإذابة الثلج ونظفه جيدًا، واتركه يجف جيدًا واترك الباب مفتوحًا لمنع تشكل العفن داخل الجهاز.
- نظف بانتظام الأسطح التي يمكن أن تتلامس مع المشروبات وأنظمة التصريف التي يمكن الوصول إليها.

## التنظيف والعناية والصيانة

- أغلق وافصل مصدر الطاقة قبل التنظيف.
- قم بتنظيف الجزء الداخلي للجهاز كلما أمكن ذلك.
- لا تستخدم مواد التنظيف الكاشطة، لأنها يمكن أن تترك مخلفات ضارة
- نظف سدادة الباب بالماء فقط
- تأكد من التجفيف دائماً بعد التنظيف
- إذا لم يتم استخدام الجهاز لفترة طويلة، فقم بتخزين الجهاز والباب مفتوحاً.

### التدوير التفاني

سيقوم الجهاز بشكل دوري بتشغيل دورة تدوير تلقائية لمنع أي تراكم للتلج.

## استكشاف الأخطاء وإصلاحها

إذا لزم الأمر، يجب على وكيل بولار أو فني مؤهل إجراء الإصلاحات.

العطل	الأسباب المحتملة	الحل
الجهاز لا يعمل	الجهاز ليس قيد التشغيل	تحقق من توصيل الجهاز بشكل صحيح وتشغيله
	القابس أو سلك الطاقة تالف	استبدل القابس أو السلك
	انفجر المصهر الموجود على القابس	استبدل منصهر القابس
	عطل في مصدر التيار الكهربائي	تحقق من مصدر الطاقة الرئيسي
وحدة الجهاز ليست باردة بدرجة كافية	ضبط درجة الحرارة غير صحيح	تحقق من درجة الحرارة، وأعد ضبطها إذا لزم الأمر
	قد تتطلب البيئة الخارجية درجة حرارة أكثر برودة	تحقق من درجة الحرارة، وأعد ضبطها إذا لزم الأمر
	يُفتح الباب كثيراً	افتح فقط عند الضرورة
الباب لا يغلق بشكل جيد	سدادة الباب بالية	اتصل بوكيل بولار أو فني مؤهل
	الجهاز ليس مستوي	تحقق من موقع التركيب واستبدله إذا لزم الأمر
	الباب معكوس ولم يتم تركيبه بشكل صحيح	انظر «عكس الباب»
	الرفوف في غير مكانها	تأكد من إدخال الرف بشكل صحيح
الجهاز مزعج للغاية	سدادة الباب متسخة	نظفها بقطعة قماش مبللة
	صواميل/ براغي مفكوكة	افحص واربط كل الصواميل والبراغي
	الجهاز غير مركب في وضع أفقي أو مستقر	تحقق من موضع التركيب وقم بتغييره إذا لزم الأمر

## المواصفات الفنية

الطراز	الجهد	الطاقة	التيار	نطاق درجة حرارة	السعة (لتر)	ثلاجة	الأبعاد الارتفاع × العرض × العمق ملم	الوزن (كجم)
GE579	220-240V~ 50/60Hz	60W	0.3A	3°C - 8°C	30	R600a 25g	530 x 400 x 430	12.3

## الأسلاك الكهربائية

يجب توصيل القابس بمقبس التيار الكهربائي المناسب.

تم توصيل أسلاك جهاز بولار على النحو التالي:

- توصيل السلك الحي (ملون باللون البني) بالطرف الذي يحمل علامة L.
- سلك محايد (ملون باللون الأزرق) إلى طرف يحمل علامة N.
- سلك تأريض (ملون باللون الأخضر / الأصفر) بالمحطة التي تحمل علامة E.

يجب تأريض هذا الجهاز.

إذا كنت في شك، فاستشر كهربائياً مؤهلاً.

يجب أن تبقى نقاط العزل الكهربائي خالية من أي عوائق، ويجب أن يكون الوصول إليها سهلاً في حالة حدوث انقطاع طارئ.

## التخلص

تتطلب لوائح الاتحاد الأوروبي أن يتم التخلص من منتجات التبريد من قبل الشركات المتخصصة التي تزيل أو تعيد تدوير جميع الغازات والمكونات المعدنية والبلاستيكية.

استشر وكالة جمع النفايات المحلية للتخلص من الجهاز. السلطات المحلية ليست ملزمة بالتخلص من معدات التبريد التجارية، ولكن يمكنها تقديم المشورة حول كيفية التخلص من المعدات محلياً.

أو اتصل بخط المساعدة من بولار للحصول على تفاصيل حول شركات التخلص الوطنية داخل الاتحاد الأوروبي.

## الامتثال

تتطلب لوائح الاتحاد الأوروبي أن يتم التخلص من منتجات التبريد من قبل الشركات المتخصصة التي تزيل أو تعيد تدوير جميع الغازات والمكونات المعدنية والبلاستيكية. استشر وكالة جمع النفايات المحلية للتخلص من الجهاز. السلطات المحلية ليست ملزمة بالتخلص من معدات التبريد التجارية، ولكن يمكنها تقديم المشورة حول كيفية التخلص من المعدات محلياً. أو اتصل بخط المساعدة من بولار للحصول على تفاصيل حول شركات التخلص الوطنية داخل الاتحاد الأوروبي.



خضعت أجزاء بولار لاختبارات صارمة للمنتج لتتوافق مع المعايير والمواصفات التنظيمية التي وضعتها السلطات الدولية والمستقلة والفدرالية.

تمت الموافقة على منتجات بولار لتحمل الرمز التالي:



جميع الحقوق محفوظة. لا يجوز إنتاج أو نقل أي جزء من هذه التعليمات بأي شكل أو بأي وسيلة، إلكترونية، أو ميكانيكية، أو عن طريق النسخ الضوئي، أو التسجيل أو غير ذلك، دون الحصول على إذن كتابي مسبق من بولار. تم بذل كل جهد ممكن لضمان صحة جميع التفاصيل وقت الطباعة، ومع ذلك، تحتفظ بولار بالحق في تغيير المواصفات دون إشعار.

# DECLARATION OF CONFORMITY

- Conformanceverklaring • Déclaration de conformité • Konformitätserklärung • Dichiarazione di conformità •  
• Declaración de conformidad • Declaração de conformidade

Equipment Type • Uitrustingstype • Type d'équipement • Gerätetyp • Tipo di apparecchiatura • Tipo de equipo • Tipo de equipamento	Model • Modèle • Modell • Modello • Modelo • Malli
G-Series Hotel Room Refrigerator - 30Ltr	GE579 (& -E)
Application of Territory Legislation & Council Directives(s) Toepassing van Europese Richtlijn(en) • Application de la/des directive(s) du Conseil • Anwendbare EU-Richtlinie(n) • Applicazione delle Direttive • Aplicación de la(s) directiva(s) del consejo • Aplicação de directiva(s) do Conselho	<p><b>Low Voltage Directive (LVD) - 2014/35/EU</b> EN 60335-1:2012 +A11:2014 +A13:2017 +A1:2019 +A2:2019 +A14:2019 EN 60335-2-24:2010 +A1:2019 +A2:2019 EN 62233:2008</p> <p><b>Electro-Magnetic Compatibility (EMC) Directive 2014/30/EU - recast of 2004/108/EC</b> EN55014-1:2017 EN55014-2:2015 EN IEC 61000-3-2: 2019 EN 61000-3-3: 2013 +A1:2019</p> <p><b>Restriction of Hazardous Substances Directive (RoHS) 2015/863 amending Annex II to Directive 2011/65/EU</b></p>
Producer Name • Naam fabrikant • Nom du producteur • Name des Herstellers • Nome del produttore • Nombre del fabricante • Nome do fabricante	Polar

I, the undersigned, hereby declare that the equipment specified above conforms to the above Territory Legislation, Directive(s) and Standard(s).

Ik, de ondergetekende, verklaar hierbij dat de hierboven gespecificeerde uitrusting goedgekeurd is volgens de bovenstaande Richtlijn(en) en Standaard(en).

Je soussigné, confirme la conformité de l'équipement cité dans la présente à la / aux Directive(s) et Norme(s) ci-dessus. Ich, der/die Unterzeichnende, erkläre hiermit, dass das oben angegebene Gerät der/den oben angeführten Richtlinie(n) und Norm(en) entspricht.

Il sottoscritto dichiara che l'apparecchiatura di sopra specificata è conforme alle Direttive e agli Standard sopra riportati.

El abajo firmante declara por la presente que el equipo arriba especificado está en conformidad con la(s) directiva(s) y estándar(es) arriba mencionadas.

Eu, o abaixo-assinado, declaro que o equipamento anteriormente especificado está em conformidade com a(s) anterior(es) Directiva(s) e Norma(s)

Date • Data • Date • Datum • Data • Fecha • Data

5<sup>th</sup> January 2021

Signature • Handtekening • Signature • Unterschrift Firma • Firma • Assinatura

DocuSigned by:

*Ashley Hooper*  
B39382C9FD9C478...

DocuSigned by:

*Eoghan Donnellan*  
D352874F7FAB460...

Full Name • Volledige naam • Nom et prénom • Vollständiger Name • Nome completo • Nombre completo • Nome por extenso

Ashley Hooper

Eoghan Donnellan

Position • Functie • Fonction • Position • Qualifica • Posición • Função

Technical & Quality Manager

Commercial Manager/ Importer

Producer Address • Adres fabrikant • Adresse du producteur • Anschrift des Herstellers • Indirizzo del produttore • Dirección del fabricante • Morada do fabricante

Fourth Way,  
Avonmouth,  
Bristol,  
BS11 8TB  
United Kingdom

42 North Point Business Park  
New Mallow Road  
Cork  
Ireland





<b>UK</b>	<b>+44 (0)845 146 2887</b>
<b>Eire</b>	
<b>NL</b>	<b>040 – 2628080</b>
<b>FR</b>	<b>01 60 34 28 80</b>
<b>BE-NL</b>	<b>0800-29129</b>
<b>BE-FR</b>	<b>0800-29229</b>
<b>DE</b>	<b>0800 – 1860806</b>
<b>IT</b>	<b>N/A</b>
<b>ES</b>	<b>901-100 133</b>





<http://www.polar-refrigerator.com/> 

GE579\_ML\_A5\_v1\_20220119